

**Owner's manual**  
**Руководство по эксплуатации**  
**Керівництво з експлуатації**

EASY VENT series

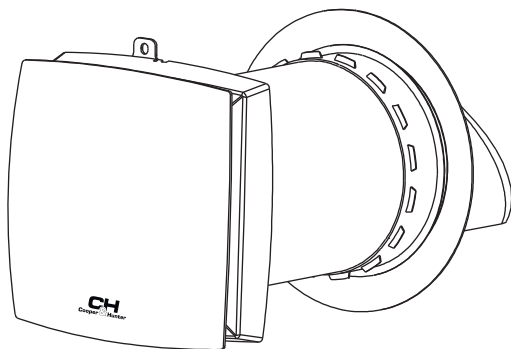

*Single Room Heat Recovery Ventilator*  
*Бытовой комнатный рекуператор*  
*Побутовий кімнатний рекуператор*

**Модель/Model:** CH-HRV070K

**CH**  
**Cooper & Hunter**

Outlook of devices, aslo colour scores can be revised without any special advance notices.

Производитель вправе менять внешний вид прибора и цветовую гамму прибора без специального уведомления.

Виробник має право змінювати зовнішній вигляд приладу і колірну гамму приладу без спеціального повідомлення.

## CONTENTS

1. SAFETY REQUIREMENTS	2
2. INTRODUCTION	3
3. USE	3
4. DELIVERY SET	4
5. MAIN TECHNICAL PARAMETERS	4
6. DESIGN AND OPERATING	4
7. MOUNTING AND SET-UP	5
8. CONNECTION TO POWER MAINS	7
9. VENTILATOR CONTROL	7
10. MAINTENANCE	7
11. TROUBLESHOOTING	8
12. STORAGE AND TRANSPORTATION RULES	9

## Dear customer!

Thank you for your good choice and purchase of a Cooper&Hunter heat recovery ventilator. It will serve you for a long time!

## 1. SAFETY REQUIREMENTS

- Read the user's manual carefully before the operation and installation of the heat recovery ventilator CH-HRV070K

- Installation and operation of the ventilator shall be performed in accordance with the present user's manual as well as the provisions of all the applicable local and national construction, electrical and technical codes and standards.

- The warnings contained in the present user's manual must be considered seriously since they contain vital personal safety information.

- Failure to follow the safety regulations may result in an injury or ventilator damage.

- Read the manual carefully and keep it as long as you use the ventilator.

- While transferring the ventilator control the user's manual must be turned over to the receiving operator.

### SYMBOL LEGEND USED IN THE MANUAL:



**WARNING!**



**DO NOT!**

### VENTILATOR MOUNTING SAFETY PRECAUTIONS









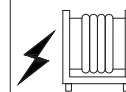



The ventilator must be disconnected from the power supply prior to every installation or repair operation.

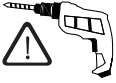

The ventilator must not be operated outside the temperature range stated in the user's manual or in aggressive or explosive environments.

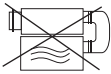
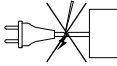
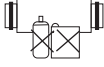

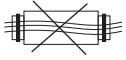
Do not position any heating devices or other equipment in close proximity to the ventilator power cord.

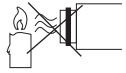
	Do not use damaged equipment or conductors to connect the ventilator to power mains.		Do not wash the ventilator with water. Protect the ventilator electric parts from water ingress.]
	While installing the ventilator follow the safety regulations specific to the use of electric tools.		Do not block the air duct when the ventilator is on.
	Unpack the ventilator with care.		Disconnect the ventilator from power supply before maintenance.
	Use the ventilator only as intended by the manufacturer.		Do not damage the power cable while operating the ventilator. Do not put any objects on the power cable.
<b>VENTILATOR MOUNTING SAFETY PRECAUTIONS</b>			Keep explosive and inflammable products away of the ventilator.
	Do not touch the controller or the remote control with wet hands. Do not carry out the ventilator maintenance with wet hands.		Do not open the operating ventilator.
	Do not let children operate the ventilator.		Do not let air flow from the ventilator be directed to the open flame devices or candles.

## 2. INTRODUCTION

This user's manual includes technical description operation, installation and mounting guidelines, technical data for the heat recovery ventilator

CH-HRV070K

## 3. USE

- The ventilator is designed to arrange permanent controllable air exchange in apartments, villas, hotels, cafes and other domestic and public buildings. The ventilator is equipped with a ceramic heat exchanger that enables supply of fresh air and extract air with heat energy recovery.
- The ventilator is designed for through-the-wall mounting. The telescopic ventilator design enables its installation in the walls from 230 mm to 420mm thickness for the ventilator CH-HRV070K.
- The ventilator is rated for continuous operation always connected to power mains.
- Transported air must not contain any flammable or explosive mixtures, evaporation of chemicals, coarse dust, soot and oil particles, sticky substances, fibrous materials, pathogens or any other harmful substances.



### IMPORTANT!

BE USED BY CHILDREN PHYSICAL  
BE USED BY CHILDREN PHYSICALLY OR  
MENTALLY DISABLED PERSONS,  
PERSONS WITH SENSORY DISORDER,  
PERSONS WITH NO APPROPRIATE  
QUALIFICATION



### IMPORTANT!

INSTALLATION AND CONNECTION  
OPERATIONS MUST BE PERFORMED  
ONLY BY PROPERLY QUALIFIED  
PERSONNEL AFTER THE APPROPRIATE  
SAFETY BRIEFING. THE VENTILATOR  
INSTALLATION SITES MUST PREVENT  
ACCESS BY UNATTENDED CHILDREN.

## 4. DELIVERY SET

1. Ventilator - 1 pc.
2. Accessories bag - 1 pc.
3. Remote controller - 1 pc.
4. User's manual - 1 pc.
5. Packing box - 1 pc.

## 5. MAIN TECHNICAL PARAMETERS

- The ventilator is designed for indoor application with the ambient temperature ranging from -20°C (-4F) to +50°C (+122F) and relative humidity up to 80%.
- The ventilator is classified as a class I electric appliance.
- Ingress Protection (IP) rating from solid objects and liquids IP22.
- The ventilator design is regularly improved, so some models may slightly differ from those ones described in this manual.

Table 1

Discription	Unit	Value
Voltage	V	220-240
Frequency	Hz	50/60
Input Power	W	11
Current	A	0.08
RPM	ma	2000
Airflow (L/M/H)	ms/h	20/42/70
Noise	dB(A)	36.7
Regeneration Efficiency	%	92
Ingress Protection Rating	-	IP22
Air Duct	mm	158
SEC	-	Class A
Mounting	-	Wall Mounting
Weight	kg	3.4

## VENTILATOR OVERALL DIMENSIONS (MM)

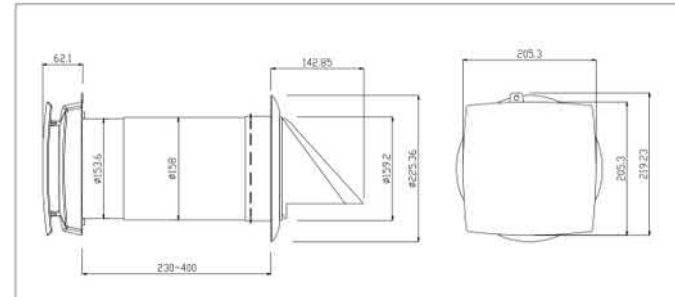

## 6. DESIGN AND OPERATING

The ventilator consists of the telescopic air duct with adjustable length regulated by position of the inner air duct inside the outer air duct, the ventilation unit and the ventilation hood.

Two filters and the ceramic core are located inside the inner duct. The filters are designed to purify supply air and prevent foreign object ingress to the heat exchanger and the fan.

The ceramic heat exchanger extracts air heat energy to warm up or cool down supply airflow.

The heat exchanger is equipped with a pull cord inside to facilitate its withdrawal from the ventilator. The heat exchanger is installed on an insulation material used as a sealant as well.

The ventilator must be installed on the inner side of the wall.

The ventilation hood must be installed on the outer side of the wall to prevent ingress of water and other objects to the ventilator.

## ASSEMBLY DRAWING

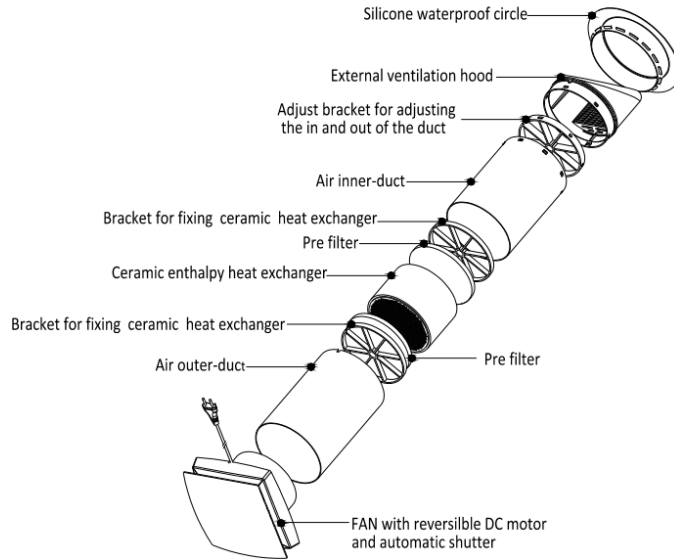

## OPERATION MODES

**Ventilation Mode.** The ventilator runs in the air extract or air supply mode with a set speed. In case of synchronous operation of two connected ventilators one unit operates in the supply mode and the other one in the extract mode.

**Regeneration Mode.** The ventilator runs in two cycles, 75 seconds each, to provide heat and moisture regeneration.

**Interval 1** The warm polluted air is extracted from the room and flows through the ceramic regenerator, which gradually absorbs heat and moisture. In 75 seconds after warming is started the ventilator switches to the air supply mode.

**Interval 2** The fresh and cold outdoor air flows through the heat regenerator and absorbs the accumulated moisture and heat so that the supply air flow has the room temperature. In 75 seconds, when the energy regenerator gets cold, the ventilator switches to the air extract mode. The cycle starts from the beginning.

If two ventilators are installed, they run in opposite phases. While one ventilator supplies fresh air, the second one extracts air from the room.

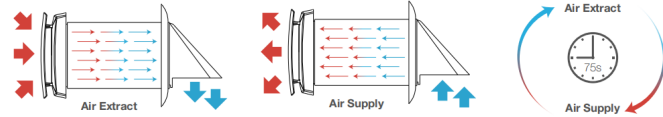

## 7. MOUNTING AND SET-UP



### IMPORTANT!

#### READ THE USER'S MANUAL PRIOR TO MOUNTING THE VENTILATOR

The ventilator must not be installed in sites where the air duct may be clogged by the blinds, curtains, drapes, etc, to prevent the room dust deposition and accumulation, also, curtains might obstruct normal airflow in the room, thus rendering ventilator operation not efficient.

## VENTILATOR MOUNTING

1. Prepare around hole through in the wall. The hole size is shown below.

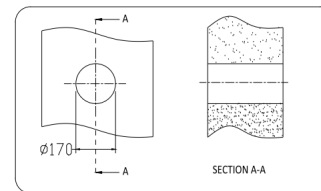

2. Assembly inner duct and outer duct together to adapt to the thickness of wall. Then take out the inner duct. Handle the bracket to turn the outer duct forward and backward, left and right to make the Air inlet/outlet installed downward correctly by the sign of the External ventilation hood.

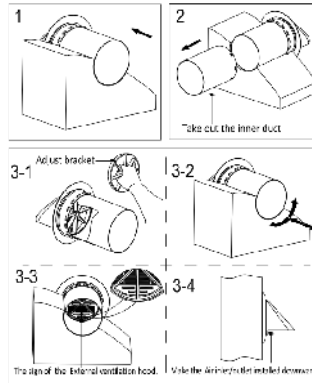

3. Through the wall hole from indoor, and pull back the duct by the adjust bracket to make the inner side rubber ring cling to the outside wall. Then put the inner duct in the hole and assembly inner duct and outer duct together. Fill the gap between the wall and duct with foam glue (Using waterproof sealing glue for the gap close to indoor to against rainwater). The inner duct should parallel with indoor wall surface.

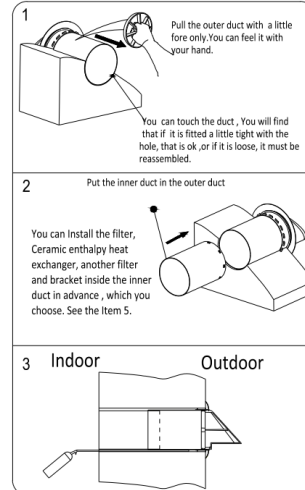

4. Put the fan on the surface wall as the location, which the bracket and the nut are installed on the fan in advance, that the duct of the fan must be into the inner duct. Marking the drilling hole site. After put the fan out Drilling 1\*6mm hole on the marking place and put in the rubber plug (as pack accessories). Install the retaining bracket with a screw (as pack accessories)

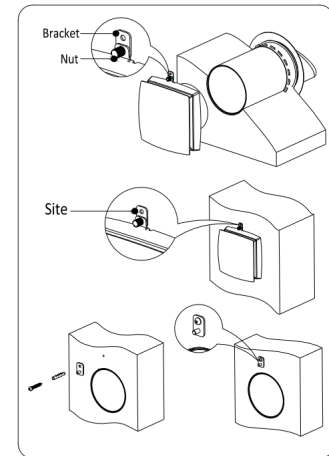

5. Install the filter, Ceramic enthalpy heat exchanger, another filter and bracket inside the inner duct. In this item, carry out the step in advance in the item 3, which you have Put the fittings in the inner duct.

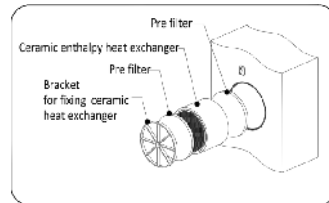

6. Install the fan on the surface wall. The fan is fixed with nut.

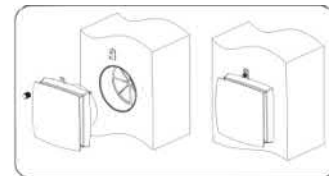

7. If you install the ventilator in the absence of rain, you can attach the rubber ring of the accessories bag to the out outer duct with the silicone glue. Don't fill the gap between the wall and duct with foam glue.

## 8. CONNECTION TO POWER MAINS



### IMPORTANT!

DISCONNECT THE VENTILATION FROM POWER MAINS TO ANY ELECTRIC INSTALLATION OPERATIONS.

The ventilator is rated for connection to single-phase AC220-240 V/50-60 Hz power mains. Connect the ventilator to the socket directly.

## 9. VENTILATOR CONTROL

### REMOTE CONTROL FUNCTION DESCRIPTION

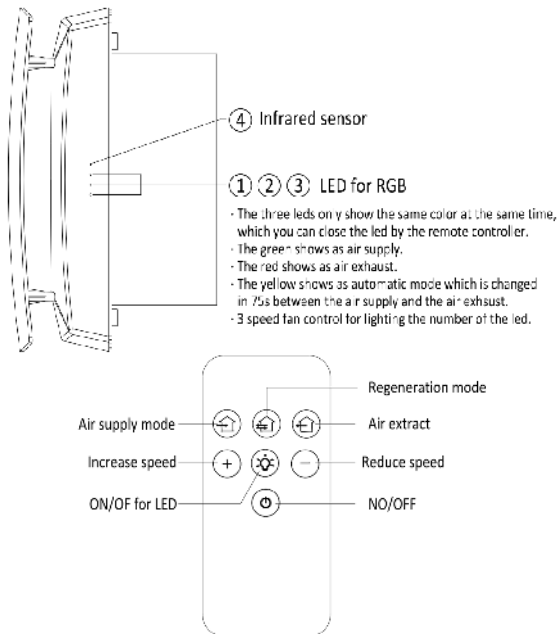

## 10. MAINTENANCE



### IMPORTANT!

DISCONNECT THE VENTILATOR FROM POWER SUPPLY PRIOR TO ANY MAINTENANCE OPERATIONS.

Maintenance of the ventilator means regular cleaning of the ventilator surfaces of dust and cleaning or replacement of the filters.

### 1. Fan maintenance (once per year).

Loose the nut and pull the ventilator to remove.

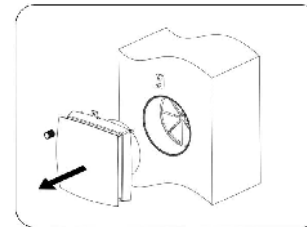

Clean the impeller blades. To remove dust use a soft brush, cloth or a vacuum cleaner. Do not use water abrasive detergents, solvents, sharp objects. The impeller blades must be cleaned once in year.

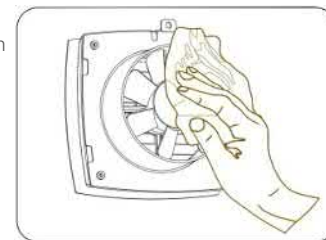

## 2. Regenerator and filter maintenance (4 times per year).

Remove the air flow rectifier Remove the filter in front of the regenerator.

Pull the exchanger cord to remove from the air duct.

Be careful while pulling the Exchanger to avoid damage.

Remove the filter after the exchanger.

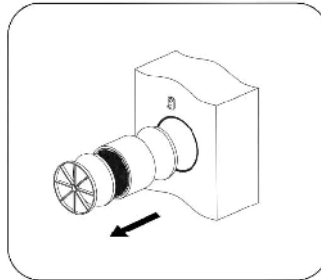

### NOTE!

- Clean the filter as often as it gets dirty, but at least 3-4 times a year.
- Clean the filters, let them get dry and install the dry filters inside the air duct Vacuum cleaning is allowed.
- The filter rated service life is 3 years.
- Contact the Seller for spare filters.



### NOTE!

Even regular technical maintenance may not completely prevent dirt accumulation on the regenerator assemblies. Subject the exchanger to regular cleaning to ensure high heat exchange efficiency. Clean the exchanger with a vacuum cleaner at least once in a year. To reset the operating time meter indication, install the filters and the regenerator into the ventilator and then press and hold the button for 10 sec until a long sound signal.

## 11. TROUBLESHOOTING

Possible faults and troubleshooting

Fault	Possible reasons	Fault handling
The fan does not Start up during the Ventilator start-up.	No power supply.	Make sure that the ventilator properly connected to the Power mains and make any corrections, if necessary.
	Motor is jammed, the impellers are clogged.	Turn the ventilator off. Troubleshoot the motor jam and the impeller dogging. Clean the blades. Restart the ventilator.
Low air flow.	Low set fan speed.	Set higher speed.
	The filter, the fan or the exchanger are dirty.	Clean or replace the filter, clean the fan and the exchanger. For the exchanger and the filter maintenance, refer to page 7.
High noise, vibration.	The impeller is Soiled.	Clean the impeller.
	Loose screw Connection of the ventilator casing or the ventilation hood.	Tighten the screws of the ventilator or the outer ventilation hood.



## 12. STORAGE AND TRANSPORTATION RULES

Store the ventilator In the manufacturers original packing box in a dry Storage environment must not contain aggressive vapours and chemical mixtures provoking corrosion, insulation and sealing deformation .Use hoist machinery for handling and storage operations to prevent the ventilator damage in consequence of failing or excessive oscillation. Fulfil the handling requirements applicable for the applicable freight type.

Transportation with any vehicle type is allowed provided that the ventilator is protected against mechanical and weather damage.

Avoid any mechanical shocks and strokes during handling operations.

## СОДЕРЖАНИЕ

1. МЕРЫ ПРЕДОСТОРОЖНОСТИ	10
2. ВСТУПЛЕНИЕ	11
3. ПРИМЕНЕНИЕ	11
4. КОМПЛЕКТАЦИЯ	12
5. ТЕХНИЧЕСКИЕ ХАРАКТЕРИСТИКИ	12
6. ВНЕШНИЙ ВИД И ЭКСПЛУАТАЦИЯ	12
7. МОНТАЖ И НАСТРОЙКА	13
8. ПОДКЛЮЧЕНИЕ К ЭЛЕКТРОСЕТИ	15
9. УПРАВЛЕНИЕ	15
10. ЧИСТКА И ОБСЛУЖИВАНИЕ ПРИБОРА	15
11. ПОИСК И УСТРАНЕНИЕ НЕИСПРАВНОСТЕЙ	16
12. ПРАВИЛА ХРАНЕНИЯ И ТРАНСПОРТИРОВКИ	17
13. ГАРАНТИЙНЫЕ ОБЯЗАТЕЛЬСТВА	17

## Уважаемый покупатель!

Вы выбрали продукт от Cooper&Hunter который, мы надеемся, доставит Вам много радости в будущем. Мы гарантируем что он сделает Вашу жизнь намного комфортнее, благодаря легкости в использовании. Удачи!

## 1. МЕРЫ ПРЕДОСТОРОЖНОСТИ

- Внимательно прочтите руководство пользователя перед эксплуатацией и установкой рекуператор СН-HRV070K.
- Установка и эксплуатация вентилятора должны выполняться в соответствии с настоящим руководством пользователя, а также положениями всех применимых местных и национальных строительных, электрических и технических норм и стандартов.
- К предупреждениям, содержащимся в данном руководстве пользователя, следует относиться серьезно, поскольку они содержат важную информацию о личной безопасности.
- Несоблюдение правил техники безопасности может привести к травме или повреждению прибора.
- Внимательно прочтите руководство и сохраните его, пока используете рекуператор.
- При передаче управления вентилятором необходимо передать руководство пользователя принимающему управление.

### СИМВОЛЫ и ОБОЗНАЧЕНИЯ, ИСПОЛЬЗУЕМЫЕ в РУКОВОДСТВЕ:



### МЕРЫ ПРЕДОСТОРОЖНОСТИ ПРИ МОНТАЖЕ РЕКУПЕРАТОРА

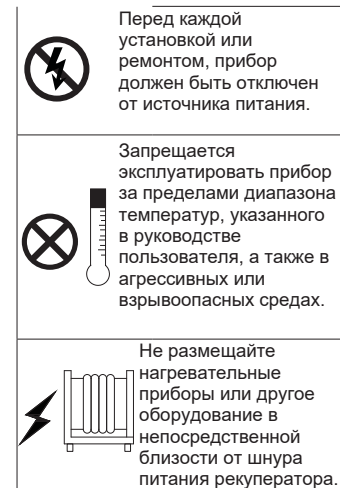

	Не используйте поврежденное оборудование или провода для подключения электросети.		Не мойте вентилятор водой. Защищайте электрические части вентилятора от попадания воды.
	При установке easy V соблюдайте правила техники безопасности, относящиеся к использованию электроинструментов.		Не перекрывайте воздухопровод при включенном рекуператоре
	Осторожно распакуйте рекуператор.		Перед обслуживанием отключите вентилятор от источника питания.
	Используйте прибор только по назначению производителя.		Не повредите шнур питания во время работы прибора. Не кладите никакие предметы на шнур питания.
<b>МЕРЫ ПРЕДОСТОРОЖНОСТИ ПРИ МОНТАЖЕ ПРИБОРА</b>			Храните взрывоопасные и легковоспламеняющиеся продукты вдали от рекуператора
	Не прикасайтесь к контроллеру или пульту дистанционного управления мокрыми руками. Не выполняйте обслуживание прибора мокрыми руками.		Не открывайте работающий рекуператор.
	Не позволяйте детям управлять рекуператором.		Не позволяйте выходящему воздуху из рекуператора быть направленным на открытый огонь

## 2. ВСТУПЛЕНИЕ

В данном руководстве пользователя содержится техническое описание работы, инструкции по установке и монтажу, технические характеристики вентилятора с рекуперацией тепла CH-HRV070K.

## 3. ПРИМЕНЕНИЕ

- Рекуператор предназначен для организации постоянного контролируемого воздухообмена в квартирах, виллах, гостиницах, кафе и других бытовых и общественных зданиях. Easy Vent оснащен керамическим теплообменником, обеспечивающим подачу свежего и вытяжного воздуха с рекуперацией тепловой энергии.
- Рекуператор CH-HRV070K серии Easy Vent предназначен для установки в стене. Телескопическая конструкция рекуператора позволяет устанавливать его в стенах толщиной от 230 мм до 420 мм.
- Рекуператор рассчитан на непрерывную работу и всегда подключен к электросети.
- Перемещаемый воздух не должен содержать горючие или взрывоопасные смеси, испарения химикатов, крупную пыль, частицы сажи и масла, липкие вещества, волокнистые материалы, микроорганизмы или любые другие вредные вещества



### ВНИМАНИЕ!

Этот прибор не предназначен для использования лицами (включая детей) с ограниченными физическими, сенсорными или умственными способностями или с недостаточным опытом и знаниями, кроме случаев контроля или инструктирования по вопросам использования прибора со стороны лиц, ответственных за их безопасность.



### ВНИМАНИЕ!

Операции по установке и подключению должны выполняться только квалифицированным персоналом после соответствующего инструктажа по технике безопасности. Место установки рекуператора должно быть в недостижимости детей.

## 4. КОМПЛЕКТАЦИЯ

1. Рекуператор - 1 шт.
2. Набор аксессуаров - 1 шт.
3. Пульт управления - 1 шт.
4. Керівництво з експлуатації - 1 шт.
5. Коробка - 1 шт.

## 5. ТЕХНИЧЕСКИЕ ХАРАКТЕРИСТИКИ

- Рекуператор предназначен для использования внутри помещений при температуре окружающей среды от -20 °C (-4F) до + 50 °C (+ 122F) и относительной влажности до 80%.
- Рекуператор классифицируется как электроприбор класса I.
- Степень защиты от проникновения (IP) твердых предметов и жидкостей IP22.
- Конструкция рекуператора регулярно совершенствуется, поэтому некоторые модели могут незначительно отличаться от описанных в данном руководстве.

Таблица 1

Технические характеристики	Ед. измерения	Значения
Напряжение	В	220-240
Частота	Гц	50/60
Мощность	Вт	11
Сила тока	А	0.08
RPM	та	2000
Воздушный поток (Л/М/Н)	ms/h	20/42/70
Уровень шума	dB(A)	36.7
Эффективность регенерации	%	92
Степень защиты	-	IP22
Воздушный канал	мм	158
SEC	-	Class A
Монтаж	-	Натсенный
Вес	кг	3.4

## ГАБАРИТНЫЕ РАЗМЕРЫ РЕКУПЕРАТОРА (мм)

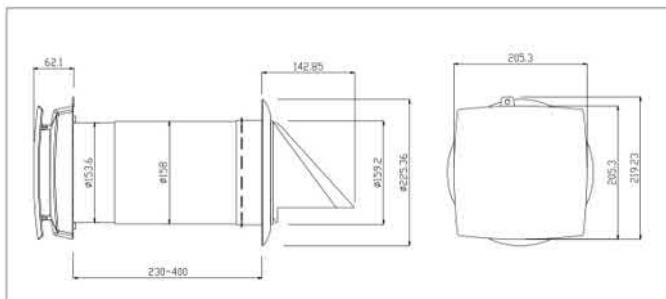

## 6. ВНЕШНИЙ ВИД И ЭКСПЛУАТАЦИЯ

Прибор состоит из телескопического воздуховода с регулируемой длиной, регулируемым положением внутреннего воздуховода внутри внешнего воздуховода, вентиляционная установка и вытяжной колпак.

Два фильтра и керамический теплообменник расположены внутри внутреннего канала. Фильтры предназначены для очистки приточного воздуха и предотвращения попадания посторонних предметов в теплообменник и вентилятор.

Тепловая энергия выходящего воздуха в керамическом теплообменнике используется для нагрева или охлаждения приточного воздуха.

Теплообменник снабжен шнуром внутри, чтобы облегчить его извлечение из вентилятора. Теплообменник устанавливается на изоляционный материал, который также используется в качестве герметика.

Вентилятор необходимо устанавливать с внутренней стороны стены.

Вытяжной колпак необходимо установить с внешней стороны стены, чтобы предотвратить попадание воды и других предметов в вентилятор.

## СБОРОЧНЫЙ ЧЕРТЕЖ

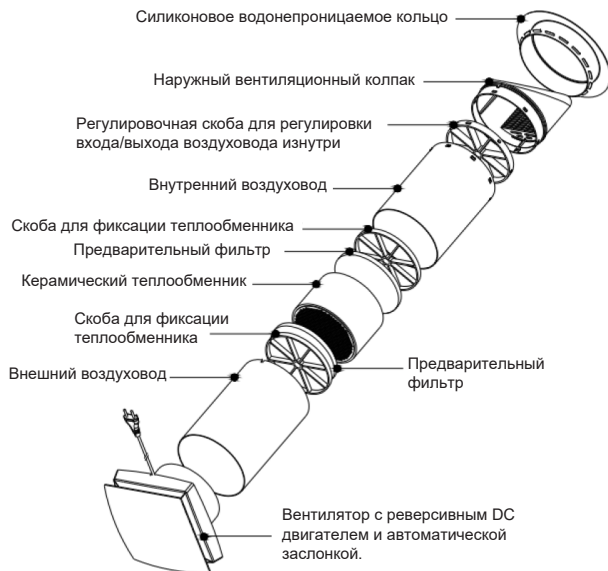

## РЕЖИМЫ РАБОТЫ

**Режим вентиляции.** Вентилятор работает в режиме вытяжки или притока воздуха с заданной скоростью. При синхронной работе двух подключенных вентиляторов один блок работает в режиме приточной вентиляции, а другой - в режиме вытяжки.

**Режим рекуперации.** Вентилятор работает в двух циклах по 75 секунд каждый, чтобы обеспечить регенерацию тепла и влаги.

**Цикл 1** Теплый загрязненный воздух выводится из помещения и проходит через керамический теплообменник, который постепенно поглощает тепло и влагу. Через 75 секунд после начала прогрева вентилятор переходит в режим подачи воздуха.

**Цикл 2** Свежий и холодный наружный воздух проходит через керамический теплообменник и поглощает накопленную влагу и тепло, так что приточный воздух набирает комнатную температуру. Через 75 секунд, когда керамический теплообменник остынет, вентилятор переключается в режим вытяжки воздуха. Цикл начинается с самого начала.

Если установлены два рекуператора, они работают в противоположных фазах. В то время как один вентилятор подает свежий воздух, второй удаляет воздух из комнаты.

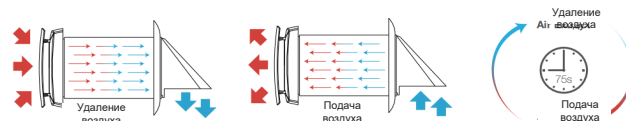

## 7. МОНТАЖ И НАСТРОЙКА



### ВНИМАНИЕ!

**ПРОЧИТАЙТЕ РУКОВОДСТВО ПО УСТАНОВКЕ ВЕНТИЛЯТОРА**

Вентилятор нельзя устанавливать в местах, где входы и выходы воздуховодов могут быть закрыты жалюзи, занавесками, шторами и т. д., это может препятствовать нормальному потоку воздуха в помещении, что затрудняет или уменьшает эффективность работы рекуператора.

## МОНТАЖ РЕКУПЕРАТОРА EASY VENT

1. Подготовьте сквозное отверстие в стене.

Размер отверстия указан ниже.

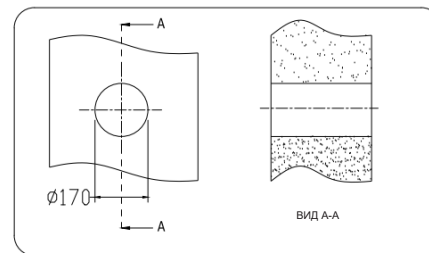

2. Соберите внутренний и внешний воздухопроводы вместе, чтобы приспособиться к толщине стены. Затем выньте внутренний воздуховод. Возьмитесь за регулировочную скобу, чтобы повернуть внешний воздуховод вперед и назад, влево и вправо, чтобы впускное / выпускное отверстие для воздуха было правильно установлено вентиляционной решеткой вниз.

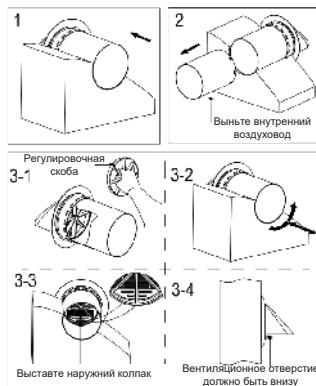

3. Через отверстие в стене из помещения вытяните воздуховод за регулировочную скобу, чтобы внутреннее резиновое кольцо прилегло к внешней стене. Затем вставьте внутренний канал в отверстие и соберите внутренний канал и внешний канал вместе. Заполните щель между стеной и воздухопроводом пенопластом и герметик (используя водостойкий герметизирующий клей для щели вблизи помещения от дождевой воды). Внутренний канал должен быть параллелен поверхности стены в помещении.

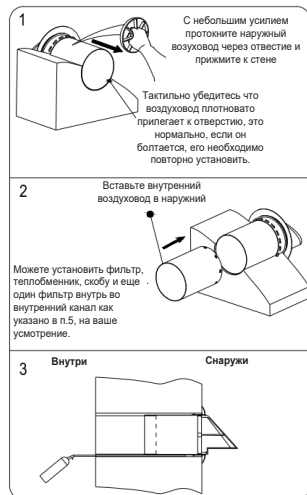

4. Поместите вентилятор на поверхность стены, выберите место где кронштейн и винтик устанавливаются на комнатную часть рекуператора, убедитесь что воздуховод вентилятора входит во внутренний воздуховод. Нужно отметить место сверления отверстия. После вытащите вентилятор, просверлите отверстие 1\*6 мм в месте маркировки и вставьте резиновую заглушку (находится в пакетике с набором аксессуаров). Установите кронштейн с помощью винта (находится в пакетике с набором аксессуаров).

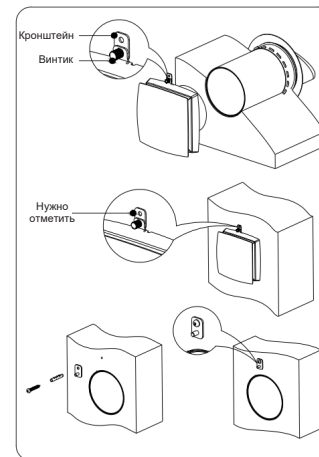

5. Установите фильтр, керамический теплообменник, другой фильтр и скобу во внутреннем воздуховоде. В этом пункте заранее выполните шаг п. 3, который у вас есть.

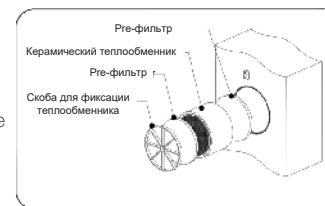

6. Установите вентилятор на поверхность стены. Внутренняя часть рекуператора фиксируется гайкой.

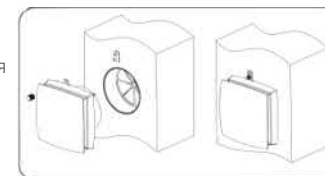

7. Если вы устанавливаете вентилятор в солнечную сухую погоду, вы можете прикрепить резиновое кольцо к внешнему воздуховоду с помощью силиконового клея. Не заполняйте щель между стеной и воздухопроводом клей-пенной.

## 8. ПОДКЛЮЧЕНИЕ К ЭЛЕКТРОСЕТИ



### ВНИМАНИЕ!

ОТКЛЮЧАЙТЕ ПРИБОР ОТ ЭЛЕКТРОСЕТИ ПРИ ЛЮБЫХ ЭЛЕКТРОМОНТАЖНЫХ ОПЕРАЦИЯХ. Рекуператор рассчитан на подключение к однофазной сети переменного тока 220-240 В / 50-60 Гц. Подключите вентилятор к розетке напрямую.

## 9. УПРАВЛЕНИЕ

### ОПИСАНИЕ ФУНКЦИЙ ПУЛЬТА УПРАВЛЕНИЯ

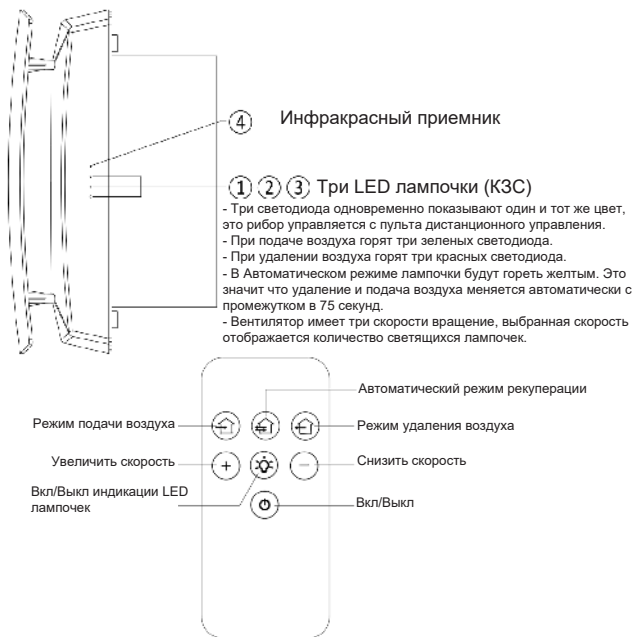

## 10. ЧИСТКА И ОБСЛУЖИВАНИЕ ПРИБОРА



### ВНИМАНИЕ!

ОТКЛЮЧИТЕ ПРИБОР ОТ ПИТАНИЯ ПЕРЕД ЛЮБЫМИ ОПЕРАЦИЯМИ ПО ТЕХНИЧЕСКОМУ ОБСЛУЖИВАНИЮ.

Техническое обслуживание вентилятора подразумевает регулярную очистку поверхностей вентилятора от пыли и чистку или замену фильтров.

### 1. Техническое обслуживание вентилятора (1 раз в год).

Открутите гайку и снимите вентилятор, потянув его на себя.

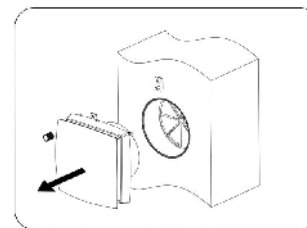

Очистите лопасти вентилятора. Для удаления пыли используйте мягкую щетку или пылесос. Не используйте водные абразивные моющие средства, растворители, острые предметы. Лопасти вентилятора необходимо очищать один раз в год.

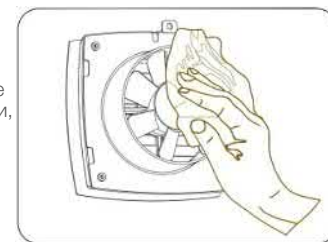

## 2. Техническое обслуживание рекуператор и фильтра

(4 раза в год).

Снимите переднюю панель с вентилятором. Снимите фильтр перед теплообменником.

Потяните шнур теплообменника, чтобы вынуть его из воздуховода.

Будьте осторожны при вытягивании теплообменника, чтобы не повредить его.

Снимите фильтр после теплообменника.

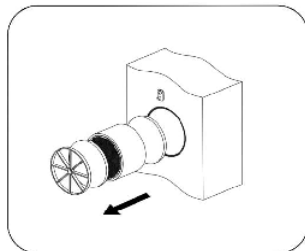

### ВНИМАНИЕ!

- Очищайте фильтр по мере загрязнения, но не реже 3-4 раз в год.
- Очистите фильтры, дайте им высохнуть и установите сухие фильтры в воздуховод. Допускается чистка пылесосом.
- Срок службы фильтра - 3 года.
- Обратитесь к продавцу за запасными фильтрами.



### ПРИМЕЧАНИЕ:

Даже регулярное техническое обслуживание не может полностью предотвратить накопление грязи на узлах регенератора.

Регулярно очищайте теплообменник для обеспечения высокой эффективности теплообмена.

Не реже одного раза в год очищайте теплообменник пылесосом.

Чтобы сбросить показания счетчика рабочего времени, установите фильтры и теплообменник в воздуховод, а затем нажмите и удерживайте кнопку в течение 10 сек до длинного звукового сигнала.

## 11. ПОИСК И УСТРАНЕНИЕ НЕИСПРАВНОСТЕЙ

Возможные неисправности и устранение неисправностей

Таблица 2

Проблема	Возможные причины	Решение
Вентилятор не запускается при запуске прибора.	Прибор не подключен к сети	Убедитесь, что рекуператор правильно подключен к электросети, и при необходимости внесите необходимые исправления.
	Заклинило мотор, заклинило лопасти вентилятора.	Выключите прибор. Устраните заклинивание двигателя. Очистите лопасти вентилятора. Перезапустите рекуператор.
Низкий воздушный поток.	Низкая скорость вращения вентилятора.	Установите более высокую скорость.
	Фильтр, вентилятор или теплообменник загрязнены.	Очистите или замените фильтр, очистите вентилятор и теплообменник. Информацию о техническом обслуживании теплообменника и фильтра см. На стр. 15.
Высокий шум, вибрация.	Крыльчатка загрязнена.	Очистите крыльчатку.
	Ослабленный винт Крепление кожуха вентилятора или вытяжки.	Затяните винты вентилятора или наружного вентиляционного колпака.



## 12. ПРАВИЛА ХРАНЕНИЯ И ТРАНСПОРТИРОВКИ

Храните прибор в оригинальной заводской упаковке в сухом месте.

Окружающая среда хранения не должна содержать агрессивных паров и химических смесей, вызывающих коррозию, деформацию изоляции и уплотнения. Используйте подъемные механизмы для погрузочно-разгрузочных операций и операций по хранению, чтобы предотвратить повреждение прибора в результате выхода из строя или разбалансировки дальнейших вибраций при работе.

Допускается транспортировка любым видом транспорта при условии защиты вентилятора от механических повреждений и погодных условий.

Избегайте механических ударов и ударов во время погрузочно-разгрузочных работ.

## 13. ГАРАНТИЙНЫЕ ОБЯЗАТЕЛЬСТВА

Настоящий документ не ограничивает определенные законом права потребителей, но дополняет и уточняет оговоренные законом обязательства, предполагающие соглашение сторон либо договор.

Производитель оставляет за собой право вносить изменения в конструкцию, комплектацию или технологию изготовления изделия, с целью улучшения его технологических характеристик. Такие изменения вносятся в изделие без предварительного уведомления Покупателей и не влекут за собой обязательств по изменению/улучшению ранее выпущенных изделий. Убедительно просим вас во избежание недоразумений до установки/эксплуатации изделия внимательно изучить его инструкцию по эксплуатации.

Гарантийные обязательства осуществляются при наличии правильно заполненного гарантийного талона с указанием в нем даты продажи, печати (штампа) торгующей организации и подписи продавца. Запрещается вносить в Гарантийный талон какие-либо изменения, а также стирать или переписывать какие-либо указанные в нем данные.

Тщательно проверьте внешний вид изделия и его комплектность, все претензии по внешнему виду и комплектности изделия предъявляйте Продавцу при покупке изделия.

В случае неисправности прибора по вине изготовителя обязательство по устранению неисправности ложится на уполномоченную изготовителем организацию. В данном случае покупатель в праве обратиться к Продавцу. Настоящая гарантия распространяется на производственный или конструкционный дефект изделия.

Гарантийный срок на рекуператор составляет 12 (двенадцать) месяцев со дня продажи Покупателю.

Настоящая гарантия не дает права на возмещение и покрытие ущерба, произошедшего в результате переделки и регулировки изделия без предварительного письменного согласия изготовителя, с целью приведения его в соответствии с национальными или местными техническими стандартами и нормами безопасности.

## ЗМІСТ

1. ЗАПОБІЖНІ ЗАХОДИ	18
2. ВСТУП	19
3. ПРИМЕНЕНИЕ	19
4. КОМПЛЕКТАЦІЯ	20
5. ТЕХНІЧНІ ХАРАКТЕРИСТИКИ	20
6. ЗОВНІШНІЙ ВИГЛЯД ТА ЕКСПЛУАТАЦІЯ	20
7. МОНТАЖ ТА НАЛАШТУВАННЯ	21
8. ПІДКЛЮЧЕННЯ ДО ЕЛЕКТРОМЕРЕЖІ	23
9. УПРАВЛІННЯ	23
10. ЧИЩЕННЯ І ОБСЛУГОВУВАННЯ ПРИЛАДУ	23
11. ПОШУК І УСУНЕННЯ НЕСПРАВНОСТЕЙ	24
12. ПРАВИЛА ЗБЕРІГАННЯ І ТРАНСПОРТУВАННЯ	25
13. ГАРАНТІЙНІ ЗОБОВ'ЯЗАННЯ	25

## Шановний користувач!

Ви вибрали продукт від Cooper&Hunter який, ми сподіваємося, принесе Вам багато радості у майбутньому. Ми гарантуємо, що він зробить Ваше життя набагато комфортнішим завдяки легкості у використанні. Успіхів!

## 1. ЗАПОБІЖНІ ЗАХОДИ

### СИМВОЛИ ТА ПОЗНАЧЕННЯ, ЩО ВИКОРИСТОВУЮТЬСЯ У КЕРИВНИЦТВІ:

- Уважно прочитайте посібник користувача перед експлуатацією та встановленням рекуператора SN-HRV070K.
- Встановлення та експлуатація вентилятора повинні виконуватись відповідно до цього посібника користувача, а також положень усіх застосованих місцевих та національних будівельних, електричних та технічних норм та стандартів.
- До попереджень, які містяться в цьому посібнику користувача, слід ставитись серйозно, оскільки вони містять важливу інформацію про особисту безпеку
- Недотримання правил безпеки може призвести до травмування або пошкодження приладу.
- Уважно прочитайте посібник і збережіть його, доки використовуєте рекуператор.
- При передачі управління приладом необхідно передати посібник користувача приймаючому керуванню.



### ЗАХОДИ ПОПЕРЕДЖЕННЯ ПРИ МОНТАЖІ РЕКУПЕРАТОРА

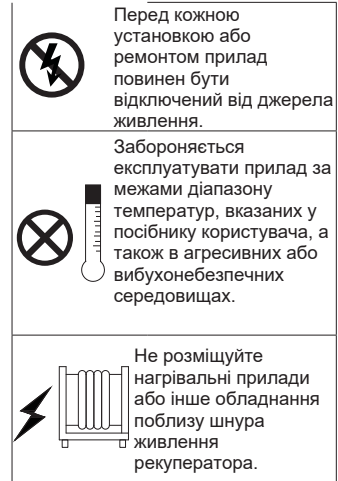

	Не використовуйте пошкоджене обладнання або дроти для підключення електромережі.		Не мийте вентилятор водою. Захищайте електричні частини вентилятора від потрапляння води.
	Під час встановлення easy V дотримуйтесь правил техніки безпеки, які стосуються використання електроінструментів.		Не перекривайте повітропровід при включеному рекуператорі
	Обережно розпакуйте рекуператор.		Перед обслуговуванням від'єднайте вентилятор від джерела живлення.
	Використовуйте прилад лише за призначенням аказані виробником.		Не руйнуйте шнур живлення під час роботи приладу. Не кладіть предмети на шнур живлення.
<b>ПОПЕРЕДЖЕННЯ ПРИ МОНТАЖІ ПРИЛАДУ</b>			Зберігайте вибухонебезпечні та легкозаймисті продукти далеко від рекуператора
	Не торкайтеся контролера або пульта дистанційного керування мокрими руками. Не виконуйте обслуговування приладу мокрими руками.		Не відкривайте працюючий рекуператор.
	Не дозволяйте дітям керувати рекуператором.		Не спрямовуйте потік повітря на відкритий вогонь

## 2. ВСТУП

Цей посібник користувача містить технічний опис роботи, інструкції з встановлення та монтажу, технічні характеристики вентилятора з рекуперацією тепла CH-HRV070K.

## 3. ЗАСТОСУВАННЯ

- Рекуператор призначений для організації постійного контрольованого повітрообміну в квартирах, віллах, готелях, кафе та інших побутових та громадських будівлях. Easy Vent оснащений керамічним теплообмінником, що забезпечує подачу свіжого та витяжного повітря з рекуперацією теплової енергії.
- Рекуператор CH-HRV070K серії Easy Vent призначений для встановлення у стіні. Телескопічна конструкція рекуператора дозволяє встановлювати його у стінах завтовшки від 230 мм до 420 мм.
- Рекуператор розрахований на безперервну роботу та постійне підключення до електромережі.
- Повітря, не повинно містити горючі або вибухонебезпечні суміші, випаровування хімікатів, великий частинки пилу, частинки сажі та олії, липкі речовини, волокнисті матеріали, мікроорганізми або будь-які інші шкідливі речовини



### УВАГА!

Цей прилад не призначений для використання особами (включаючи дітей) з обмеженими фізичними, сенсорними чи розумовими здібностями або з недостатнім досвідом та знаннями, крім випадків контролю чи інструктування з питань використання приладу з боку осіб, які відповідають за їх безпеку.



### УВАГА!

Операції зі встановлення та підключення повинні виконуватися лише кваліфікованим персоналом після відповідного інструктажу з техніки безпеки. Місце встановлення рекуператора має бути у недосяжності дітей.

## 4. КОМПЛЕКТАЦІЯ

1. Рекуператор - 1 шт.
2. Набір аксесуарів - 1 шт.
3. Пульт керування - 1 шт.
4. Мануал користування - 1 шт.
5. Коробка - 1 шт.

## 5. ТЕХНІЧНІ ХАРАКТЕРИСТИКИ

- Рекуператор призначений для використання в приміщенні при температурі навколишнього середовища від -20 °С (-4F) до + 50 °С (+ 122F) і відносної вологості до 80%.
- Рекуператор класифікується як прилад класу I.
- Ступінь захисту від проникнення (IP) твердих предметів та рідин IP22.
- Конструкція рекуператора регулярно удосконалюється, тому деякі моделі можуть трохи відрізнятися від описаних у цьому посібнику.

Таблиця 1

Технічні характеристики	Од. вимірювання	Значення
Напруга	В	220-240
Частота	Гц	50/60
Потужність	Вт	11
Сила струму	А	0.08
RPM	та	2000
Потік повітря (L/M/h)	ms/h	20/42/70
Рівень шуму	dB(A)	36.7
Ефективність регенерації	%	92
Ступінь захисту	-	IP22
Повітряний канал	мм	158
SEC	-	Class A
Монтаж	-	Натсєний
Вага	кг	3.4

## ГАБАРИТНІ РОЗМІРИ РЕКУПЕРАТОРА (мм)

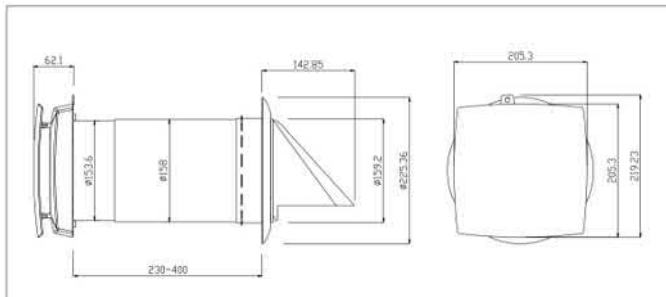

## 6. ЗОВНІШНІЙ ВИГЛЯД І ЕКСПЛУАТАЦІЯ

Прилад складається з телескопічного повітроводу з регульованою довжиною, регульованим положенням внутрішнього повітроводу всередині зовнішнього повітроводу, вентиляційна установка та витяжний ковпак.

Два фільтри та керамічний теплообмінник розташовані всередині внутрішнього каналу. Фільтри призначені для очищення припливного повітря та запобігання потраплянню сторонніх предметів у теплообмінник та вентилятор.

Теплова енергія повітря в керамічному теплообміннику використовується для нагрівання або охолодження припливного повітря.

Теплообмінник має шнур всередині, щоб полегшити його витягання з повітроводу. Теплообмінник встановлюється на ізоляційний матеріал, який також використовується як герметик.

Вентилятор необхідно встановлювати із внутрішньої сторони стіни. Витяжний ковпак необхідно встановити із зовнішнього боку стіни, щоб запобігти попаданню води та інших предметів у вентилятор.

## ПОКОМПОНЕНТНИЙ ВИГЛЯД

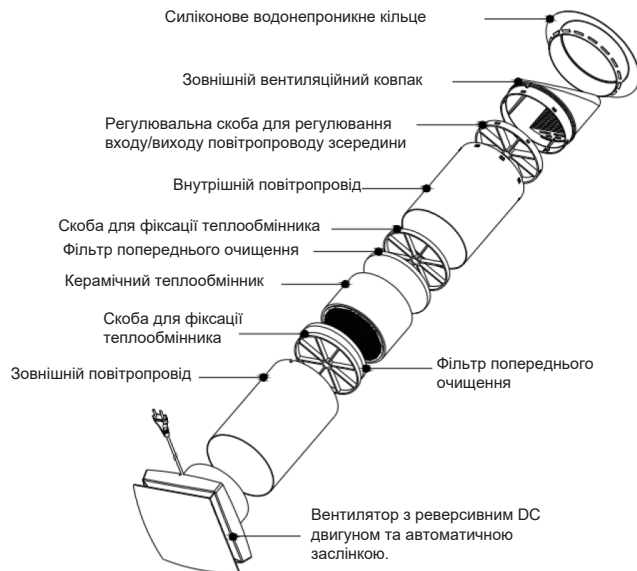

## РЕЖИМИ РОБОТИ

**Режим вентиляції.** Вентилятор працює в режимі витяжки або притоку повітря із заданою швидкістю. При синхронній роботі двох підключених вентиляторів один блок працює у режимі припливної вентиляції, а інший – у режимі витяжки.

**Режим рекуперації.** Вентилятор працює у двох циклах по 75 секунд кожен, щоб забезпечити регенерацію тепла та вологи.

**Цикл 1** Тепле забруднене повітря виводиться з приміщення та проходить через керамічний теплообмінник, який поступово поглинає тепло та вологу. Через 75 секунд після початку прогріву вентилятор переходить у режим подачі повітря.

**Цикл 2** Свіже та холодне зовнішнє повітря проходить через керамічний теплообмінник та поглинає накопичену вологу та тепло, так що припливне повітря набирає кімнатну температуру. Через 75 секунд, коли керамічний теплообмінник охолоне, вентилятор переходить у режим витяжки повітря. Цикл починається із самого початку.

Якщо встановлено два рекуператори, вони працюють у протилежних фазах. Коли один вентилятор подає свіже повітря, другий видаляє повітря з кімнати.

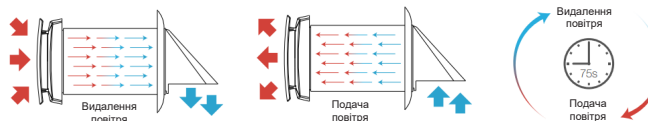

## 7. МОНТАЖ ТА НАЛАШТУВАННЯ



### УВАГА!

#### ПРОЧИТАЙТЕ КЕРІВНИЦТВО З ВСТАНОВЛЕННЯ ВЕНТИЛЯТОРА

Вентилятор не можна встановлювати в місцях, де входи та виходи повітроводів можуть бути забиті жалюзіями, фіранками, шторами тощо, це може перешкоджати нормальному потоку повітря в приміщенні, що ускладнює або зменшує ефективність роботи рекуператора.

## МОНТАЖ РЕКУПЕРАТОРА EASY VENT

1. Підготуйте наскрізний отвір у стіні.

Розмір отвору наведено нижче.

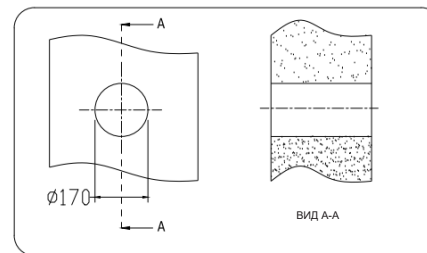

2. Зберіть внутрішній і зовнішній повітропроводи разом, щоб пристосуватися до товщини стіни. Потім вийміть внутрішній повітропровід. Візьміться за регульовальну скобу, щоб повернути зовнішній повітропровід вперед і назад, ліворуч і праворуч, щоб впускний/випускний отвір для повітря був правильно встановлений вентиляційною решіткою вниз.

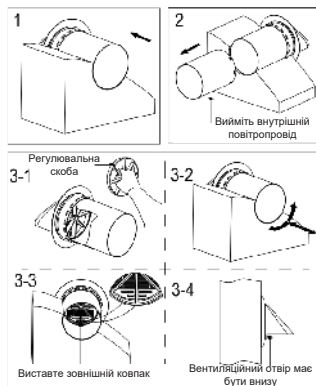

3. Через отвір у стіні з приміщення витягніть повітропровід за регульовальну скобу, щоб внутрішнє гумове кільце прилягало до зовнішньої стіни. Потім вставте внутрішній канал у отвір та зберіть внутрішній канал та зовнішній канал разом. Заповніть щілину між стіною та повітроводом пінопластом та герметиком (використовуючи водостійкий герметизуючий клей для щілини поблизу приміщення від дощової води). Внутрішній канал повинен бути паралельним поверхні стіни в приміщенні.

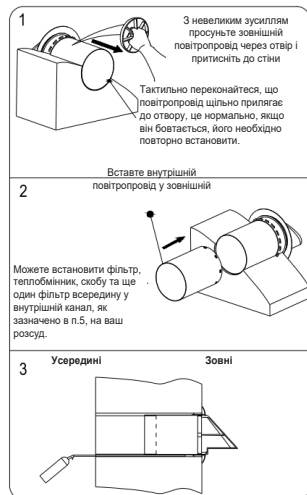

4. Помістіть вентилятор на поверхню стіни, виберіть місце, де кронштейн і гвинтик встановлюються на кімнатну частину рекуператора, переконайтеся, що вентилятор входить у внутрішній повітропровід. Потрібно намітити місце свердління отвору. Після витягніть вентилятор, просвердліть отвір 1\*6 мм у місці маркування та вставте гумову заглушку (знаходиться пакету з набором аксесуарів). Встановіть кронштейн за допомогою гвинта (знаходиться в пакету з набором аксесуарів).

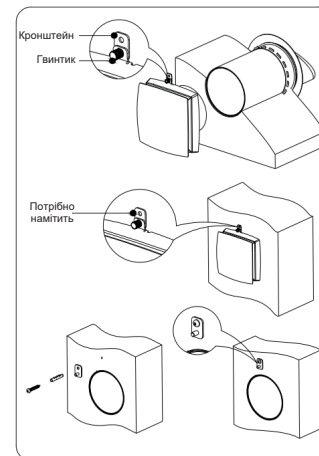

5. Встановіть фільтр, керамічний теплообмінник, інший фільтр та скобу у внутрішньому повітроводі. У цьому пункті заздалегідь виконайте крок п. 3, указаний вище.

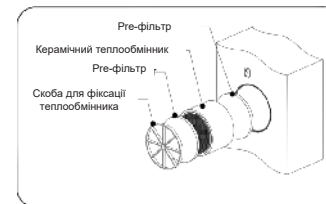

6. Встановіть вентилятор на поверхню стіни. Внутрішня частина рекуператора фіксується гайкою.

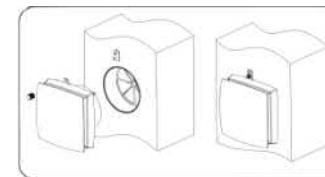

7. Якщо ви встановлюєте вентилятор у сонячну суху погоду, ви можете прикріпити гумове кільце до зовнішнього повітроводу за допомогою силіконового клею. Не заповнюйте щілину між стіною та повітроводом клей-піною.

## 8. ПІДКЛЮЧЕННЯ ДО ЕЛЕКТРОМЕРЕЖІ



### УВАГА!

ВІДКЛЮЧАЙТЕ ПРИЛАД ВІД ЕЛЕКТРОМЕРЕЖІ ПРИ БУДЬ-ЯКИХ ЕЛЕКТРОМОНТАЖНИХ ОПЕРАЦІЯХ.

Рекуператор розрахований на підключення до однофазної мережі змінного струму 220-240 В/ 50-60 Гц. Підключіть вентилятор безпосередньо до розетки.

## 9. УПРАВЛІННЯ

### ОПИС ФУНКЦІЙ ПУЛЬТА УПРАВЛІННЯ

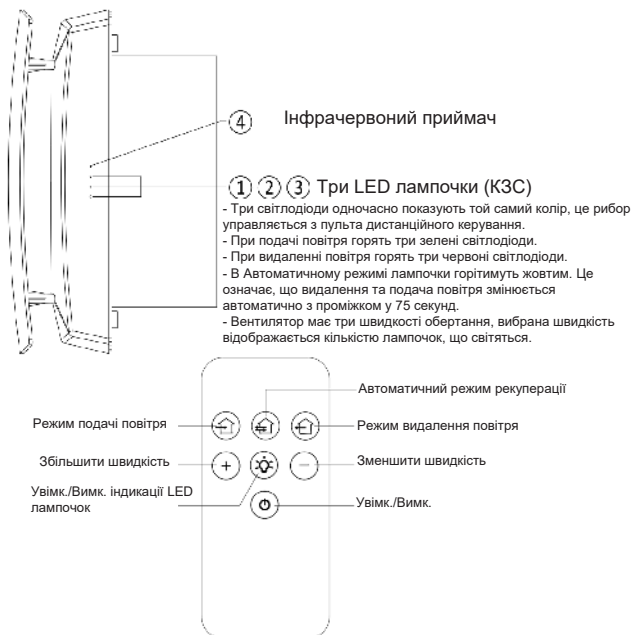

## 10. ЧИЩЕННЯ І ОБСЛУГОВУВАННЯ ПРИЛАДУ



### УВАГА!

ВІДКЛЮЧІТЬ ПРИЛАД ВІД ЖИВЛЕННЯ ПЕРЕД БУДЬ-ЯКИМИ ОПЕРАЦІЯМИ З ТЕХНІЧНОГО ОБСЛУГОВУВАННЯ.

Технічне обслуговування рекуператора передбачає регулярне очищення поверхонь вентилятора від пилу та чищення або заміну фільтрів.

### 1. Технічне обслуговування вентилятора (1 раз на рік).

Прокрутіть гайку і зніміть вентилятор, потягнувши його на себе.

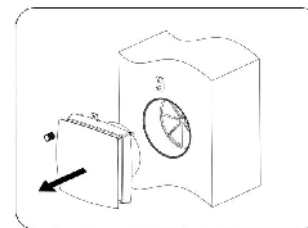

Очистіть лопаті вентилятора. Щоб видалити пил, використовуйте м'яку щітку або пілосос. Не використовуйте водні абразивні миючі засоби, розчинники, гострі предмети. Лопаті вентилятора необхідно очищати один раз на рік.

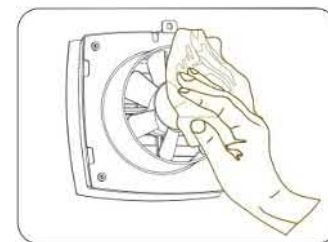

## 2. Технічне обслуговування рекуператора та фільтра

(4 рази на рік).

Зніміть передню панель з вентилятором. Зніміть фільтр перед теплообмінником.

Потягніть шнур теплообмінника, щоб вийняти його з повітропроводу.

Будьте обережними при витягуванні теплообмінника, щоб не пошкодити його.

Зніміть фільтр після теплообмінника.

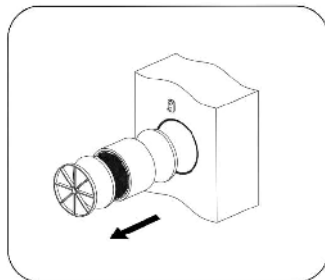

### УВАГА!

- Очищайте фільтр по мірі забруднення, але не менше 3-4 разів на рік.
- Очистивши фільтри, дайте їм висохнути та встановіть сухі фільтри у повітропровід. Допускається чищення пілососом.
- Термін служби фільтра – 3 роки.
- Зверніться до продавця за запасними фільтрами.



### ПРИМІТКА:

Навіть регулярне технічне обслуговування не може повністю запобігти накопиченню бруду на вузлах регенератора. Регулярно очищайте теплообмінник для забезпечення високої ефективності теплообміну. Не рідше ніж один раз на рік очищайте теплообмінник пілососом. Щоб скинути показання лічильника робочого часу, встановіть фільтр та теплообмінник у повітропровід, а потім натисніть та утримуйте кнопку протягом 10 с до довгого звукового сигналу.

## 11. ПОШУК І УСУНЕННЯ НЕСПРАВНОСТЕЙ

Можливі несправності та усунення несправностей

Таблиця 2

Проблема	Можливі причини	Рішення
Вентилятор не запускається під час запуску приладу.	Прилад не підключено до мережі	Переконайтеся, що рекуператор правильно підключений до електромережі, та в разі потреби внесіть необхідні виправлення.
	Заклинило мотор, заклинило лопаті вентилятора.	Вимкніть пристрій. Усуньте заклинювання двигуна. Очистіть лопаті вентилятора. Перезапустіть прилад.
Низький повітряний потік.	Низька швидкість обертання вентилятора.	Встановіть вищу швидкість.
	Фільтр, вентилятор чи теплообмінник забруднені.	Очистіть або замініть фільтр, очистіть вентилятор та теплообмінник. Інформацію про технічне обслуговування теплообмінника та фільтрів див. на стор. 23.
Високий шум, вібрація.	Крильчатка забруднена.	Очистіть крильчатку.
	Ослаблений гвинт Кріплення вентилятора або витяжки.	Затягніть гвинти вентилятора або зовнішнього ковпака.



## 12. ПРАВИЛА ЗБЕРІГАННЯ І ТРАНСПОРТУВАННЯ

Зберігайте прилад в оригінальній упаковці в сухому місці.

Навколишнє середовище зберігання не повинно містити агресивних парів та хімічних сумішей, що викликають корозію, деформацію ізоляції та ущільнення. Використовуйте підйомні механізми для вантажно-розвантажувальних операцій та операцій із зберігання, щоб запобігти пошкодженню приладу внаслідок виходу з ладу або розбалансування та подальших вібрацій під час роботи.

Допускається транспортування будь-яким видом транспорту за умови захисту вентилятора від механічних пошкоджень та погодних умов.

Уникайте механічних ударів та ударів під час вантажно-розвантажувальних робіт.

## 13. ГАРАНТІЙНІ ЗОБОВ'ЯЗАННЯ

Цей документ не обмежує певні законом права споживачів, але доповнює і уточнює обумовлені законом зобов'язання, які передбачають угоду сторін або договір.

Виробник залишає за собою право вносити зміни в конструкцію, комплектацію або технологію виготовлення виробу, з метою поліпшення його технологічних характеристик. Такі зміни вносяться в виріб без попереднього повідомлення Покупців і не тягнуть за собою зобов'язань зі зміни / поліпшення раніше випущених виробів. Переконливо просимо вас, щоб уникнути непорозумінь до установки / експлуатації виробу уважно вивчити його інструкцію по експлуатації.

Гарантійні зобов'язання здійснюються при наявності правильно заповненого гарантійного талона із зазначенням в ньому дати продажу, печатки (штампа) торгуючої організації і підпису продавця. Забороняється вносити в Гарантійний талон будь-які зміни, а також правити або переписувати будь-які зазначені в ньому дані.

Ретельно перевірте зовнішній вигляд виробу і його комплектність, всі претензії за зовнішнім виглядом і комплектності виробу пред'являйте Продавцеві при покупці виробу.

У разі несправності приладу з вини виробника зобов'язання щодо усунення несправності лягає на уповноважену виробником організацію. В даному випадку покупець має право звернутися до Продавця. Ця гарантія поширюється на виробничий або конструкційний дефект виробу.

Гарантійний термін на рекуператор повітря становить 12 (дванадцять) місяців з дня продажу Покупцеві.

Строк придатності необмежений до початку використання.

Гарантія не дає права на відшкодування і покриття збитків, що стався в результаті переробки і регулювання виробу без попередньої письмової згоди виробника, з метою приведення його у відповідність з вимогами державних чи місцевих технічних стандартів та стандартів із техніки безпеки.

**Производитель:**

Cooper&Hunter International Corporation, Miami, FL, USA

[www.cooperandhunter.com](http://www.cooperandhunter.com)

E-mail: [info@cooperandhunter.com](mailto:info@cooperandhunter.com)

Дата изготовления указывается на этикетке прибора.

**Импортер:**

ТОВ "СТЕП КЛІМАТ КОМПАНІ"

Украина, 03127, г. Киев, проспект Голосеевский, д. 132

т. +380 (44) 461-79-82, +380 (44) 461-78-93

**Виробник:**

Cooper & Hunter International Corporation, Miami, FL, USA

[www.cooperandhunter.com](http://www.cooperandhunter.com)

E-mail: [info@cooperandhunter.com](mailto:info@cooperandhunter.com)

Дата виготовлення вказується на етикетці на приладі.

**Імпортер:**

ТОВ "СТЕП КЛІМАТ КОМПАНІ"

Україна, 03127, м. Київ, проспект Голосіївський, буд. 132

т. +380 (44) 461-79-82, +380 (44) 461-78-93